

## Magna-Mike 8600 测厚仪

### 简易入门说明书

---

#### 预期用途

---

Magna-Mike 8600 仪器的设计目的是对工业及商业材料进行无损检测。请勿使用 Magna-Mike 8600 仪器进行任何与预期用途无关的操作。

#### 指导手册

---

使用产品前，请通读《Magna-Mike 8600 用户手册》（手册编号：DMTA-10026-01ZH）。使用产品时，需按手册中的指导说明进行操作。《用户手册》存于随仪器附送的文档 CD 盘中（工件编号：8600-MAN-CD [U8778535]）。这本手册包含安全有效地使用这款奥林巴斯产品的必要信息。请将这张文档 CD 盘保存在安全、易于找到的地方。

#### 安全信号词

---



##### 危险

表明危急情况，提醒用户必须严格遵守正确的操作规程，否则将造成严重的人身伤害甚至死亡。

---



##### 警告

表明潜在的危急情况，提醒用户必须严格遵守正确的操作规程，否则可能会造成严重的人身伤害甚至死亡。

---



##### 注意

表明潜在的危急情况，提醒用户必须严格遵守正确的操作规程，否则可能会造成轻微或中等程度的人身伤害、物料损毁，尤其是对设备造成部分或全部损坏，或者造成数据丢失。

---

## 套装部件

Magna-Mike 8600 仪器的标准配置包含多个重要部件：

1. Magna-Mike 8600 测厚仪
2. AC 充电器 / 适配器（工件编号：EP-MCA-X），这里的“X”表示电源线型号。
3. 电源线
4. 《简易入门说明书》（手册编号：DMTA-10028-01ZH [U8778546]）
5. 《Magna-Mike 8600 用户手册》，存于 CD-ROM 盘中（工件编号：8600-MAN-CD [U8778535]）
6. 仪器运输箱（工件编号：600-TC [U8780294]）
7. 一个标准探头（工件编号：86PR-1 [U8470020]）  
或者  
一个直角探头（工件编号：86PR-2 [U8470028]）  
或者  
一个薄型探头（工件编号：86PR-3 [Q7800004]）  
一条探头线缆（工件编号：86PC [U8801410]）
8. 一个标准校准包（工件编号：86ACC-KIT [U8771068]）  
或者  
一个扩展范围校准包（工件编号：86ACC-ER-KIT [U8771069]）  
或者  
一个薄型探头校准包（工件编号：86ACC-PR3-KIT [Q7800005]）
9. 接口程序（工件编号：WINXL [U8774010]）
10. 一条 RS-232 线缆（工件编号：600-C-RS232-5 [U8780299]）  
或者  
一条 USB 线缆（工件编号：EPLTC-C-USB-A-6 [U8840031]）

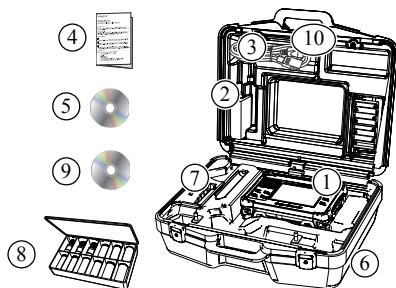

## 连接

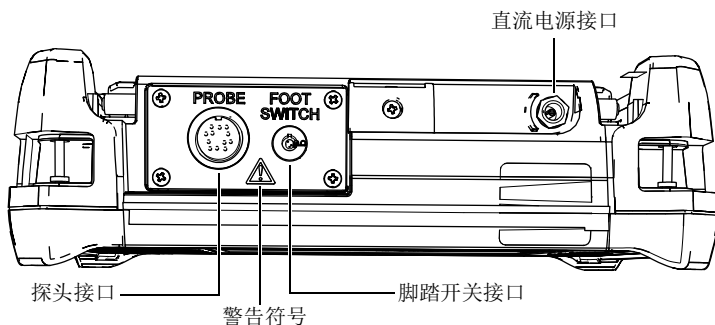

### 注意

为避免电击危险，不要触碰探头接口和 / 或脚踏开关接口的内导体。

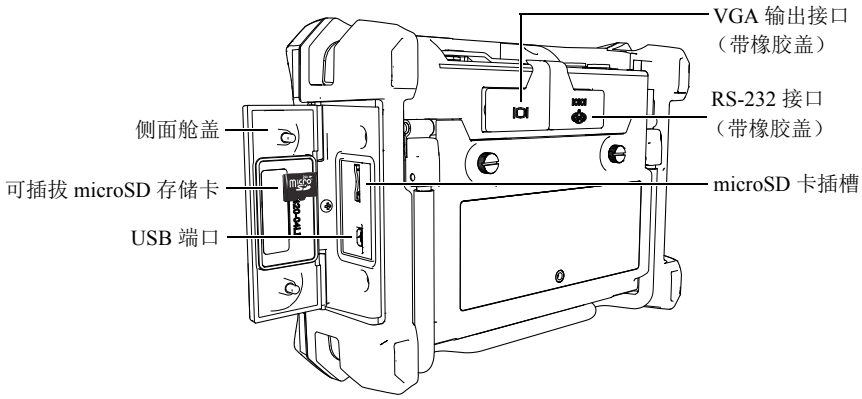

## 为可选锂离子电池充电

当 Magna-Mike 8600 仪器与 AC 充电器 / 适配器连接时，可为可选购内置锂离子电池充电。



### 注意

如果用户要使用可选购充电电池为 Magna-Mike 8600 仪器供电，则只能使用工件编号为 600-BAT-L-3 [U8051431] 的奥林巴斯电池产品，以避免人身伤害和设备损坏。不能使用这个电池为其它产品设备供电。



### 警告

Magna-Mike 8600 充电器 / 适配器（工件编号：EP-MCA-X）可用于为 Magna-Mike 8600 仪器供电，而且只能为可选购锂离子电池充电（工件编号：600-BAT-L-3 [U8051431]）。不要使用这个充电器 / 适配器为任何其它电池充电，如：装在电池盒（工件编号：600-BAT-AA [U8780295]）中的碱性电池，也不要使用其它充电器 / 适配器为仪器供电。否则会引起爆炸或使人身受到伤害。不要试图使用这个充电器 / 适配器（工件编号：EP-MCA-X）为其它电子设备供电或充电，因为这样做会引起爆炸，从而会造成严重的人身伤害甚至死亡。

### 重要事项

在运送仪器时，不要将可选购锂离子电池充满电量。在使用电池操作仪器前，必须先为电池充电 2 到 3 个小时。



### 警告

- Magna-Mike 8600 探头带有强力磁体，测厚仪可与强磁目标滚珠一起使用。
- 不要将磁体拿到体内装有起搏器或带有医用电子设备的人的附近，也不要将磁体放置于任何其它医用电子设备附近。这样做特别危险，且会引起设备出现故障。
- 不要吞食磁体，也不要将磁体放入人体的孔洞中，包括但不限于耳朵、鼻子和嘴。磁体如被吞食，会引起严重的人身伤害，甚至死亡。如果磁体进入到体内，需立即就医。
- 不要将磁体放置于儿童或智障成人会接触到的地方。
- 不要焚烧稀土磁体，因为会产生有毒烟雾。

## 更换可选锂离子电池

1. 打开仪器的管形支架。
2. 拧松仪器背面固定电池舱盖的两个翼型螺钉。
3. 拆下电池舱盖。
4. 断开电池的连接并取出电池。
5. 将新电池（工件编号：600-BAT-L-3 [U8051431]）装入电池舱中，然后重新装上电池舱盖。

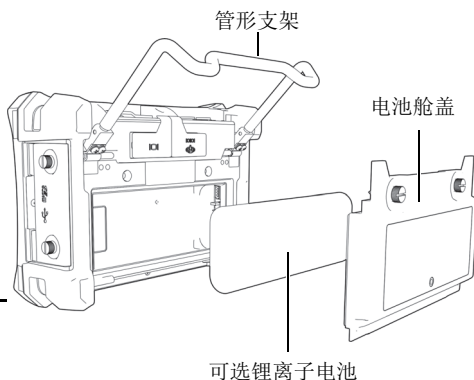

### 注意

- 在对电池进行处理之前，应了解当地的法律、法规及法令，并遵照这些法律、法规及法令处理电池。
- 在使用可选锂离子电池（奥林巴斯工件编号：600-BAT-L-3 [U8051431]）或使用可选碱性电池盒（奥林巴斯工件编号：600-BAT-AA [U8780295]）中的 AA 锂金属电池时，用户必须了解这些电池的运输受联合国颁布的《联合国关于危险货物运输建议书》的管制。各国政府、政府间国际组织，以及其它国际组织都应严格遵守这些法规中的原则，从而在这个领域内对世界范围内的统一和谐做出贡献。这些国际组织包括国际民间航空组织（ICAO），国际航空运输协会（IATA），国际海事组织（IMO），美国运输局（USDOT）、加拿大运输部（TC）等。在运输锂离子或锂金属电池以前，请联系您的运输商，确认当前的运输合规情况。请注意奥林巴斯不提供锂金属电池。
- 如果用户选择使用充电电池为 Magna-Mike 8600 仪器供电，则只能选购工件编号为 600-BAT-L-3 [U8051431] 的奥林巴斯电池产品。不能使用这个电池为其它产品设备供电。

## 安装可选 microSD 卡

1. 从包装中取出 microSD 卡（工件编号：MICROSD-ADP-2GB [U8779307]）。
2. 打开仪器的侧面舱盖。
3. 将卡拿在手中，使 microSD 卡的标签朝向仪器后面。
4. 将卡小心地插入 microSD 卡的插槽中，直到听到咔嚓声。

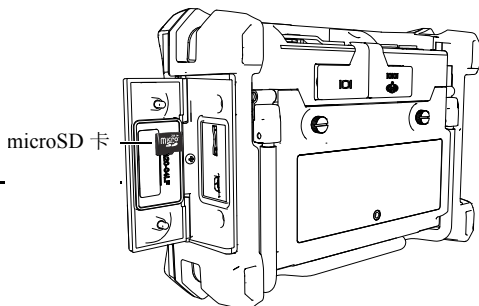

### 注释

要取出 microSD 卡，需将卡轻轻往仪器里面推一下，然后松开。弹簧机制会将卡的一部分弹出，此时您可以用手握住卡，然后把卡从插槽中取出。

## 选择目标

- ◆ 需选择最适合您的应用的目标滚珠、圆盘或钢线。目标必须可以在被测材料内部的弯曲处自由滚动。

<b>重要事项</b>
-------------

较大的目标具有较大的厚度量程范围，但是会使软性材料受到挤压。较小的目标可测量的最大厚度值较小，却可以在较小的弯曲区域内自由滚动。

工件编号	说明	应用	最大厚度 (带有标准型 防磨尖端)	最大厚度 (带有锯齿型 防磨尖端)	最大厚度 (薄型探头 86PR-3)
80TB1 (U8771030)	1.59 mm 目标滚珠	可测量具有复杂几何形状的薄材料或压缩性材料。	2.03 mm	2.03 mm	2.03 mm
80TB2 (U8771031)	3.18 mm 目标滚珠	一般应用于塑料瓶的壁厚测量。	6.10 mm	4.06 mm	4.06 mm
80TB3 (U8771032)	4.76 mm 目标滚珠	可测量较厚材料，条件是4.76毫米滚珠可在材料内自由滚动。	9.14 mm	6.10 mm	不存在
80TB4 (U8771033)	6.35 mm 目标滚珠	可测量较厚非压缩性材料，条件是6.35毫米滚珠可在材料内自由滚动。	12.70 mm	9.14 mm	不存在
86TBM3 (U8771039)	4.76 mm 目标磁珠	可测量较厚材料，材料的弯曲区域需要使用较小的目标滚珠。	19.05 mm	19.05 mm	不存在
86TBM4 (U8771040)	6.35 mm 目标磁珠	可测量非常厚的不可受压材料。	25.40 mm	25.40 mm	不存在

工件编号	说明	应用	最大厚度 (带有标准型 防磨尖端)	最大厚度 (带有凿尖型 防磨尖端)	最大厚度 (薄型探头 86PR-3)
80TD1 (U8771034)	12.70 mm 平沿圆盘	可测量标准目标滚珠不能自由滚动的细窄通道。	9.14 mm	9.14 mm	不存在
80TD2 (U8771035)	6.35 mm 刀刃沿圆盘	可测量80TD1圆盘不能自由滚动的细窄通道。	6.10 mm	6.10 mm	不存在
86TW1 (U8771041)	1.14 mm 目标钢线	可测量孔洞的壁厚，或小直径开口的壁厚。	12.70 mm	12.70 mm	不存在
86TW2 (U8779858)	0.66 mm 目标钢线	可测量孔洞的壁厚，或小直径开口的壁厚。	6.10 mm	6.10 mm	4.06 mm

## 校准 Magna-Mike 8600

- 按 **[校准]** 键，开始校准操作，然后执行屏幕上的指导步骤。
  - 取下钢珠：** 如果探头上放有滚珠，则从探头上取下目标滚珠。
  - 放上钢珠：** 使用适当的滚珠、圆盘或钢线矫直框架，将目标放到探头端部。
  - 薄垫片：** 将目标与对应于仪器所提示厚度的薄校准垫片放到探头上。
  - 厚垫片：** 将目标与对应于仪器所提示厚度的厚校准垫片放到探头上。
  - 要得到更好的精度，可以在目标测量范围内添加多个额外的点。
- 按 **[测量]** 键，完成校准过程。

# 测量屏幕

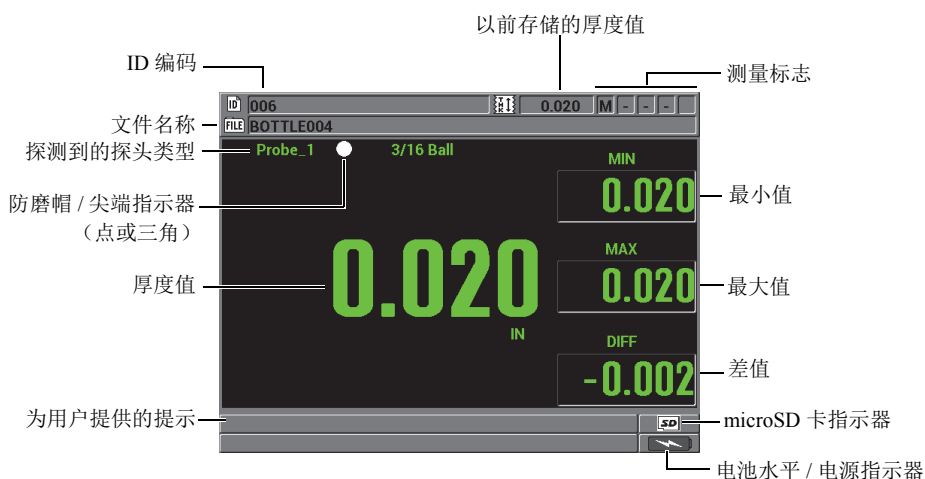

# 键盘

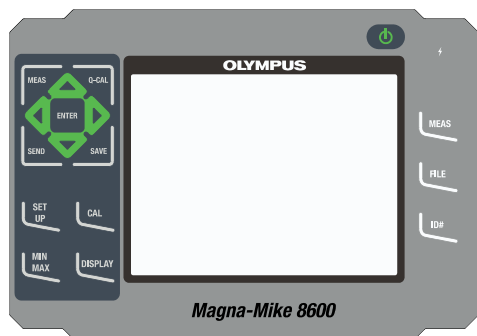

英文键盘

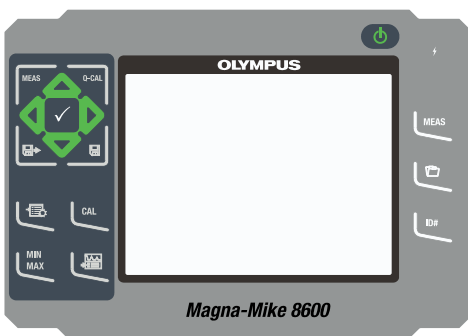



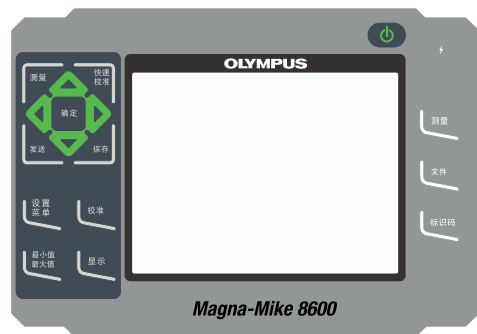



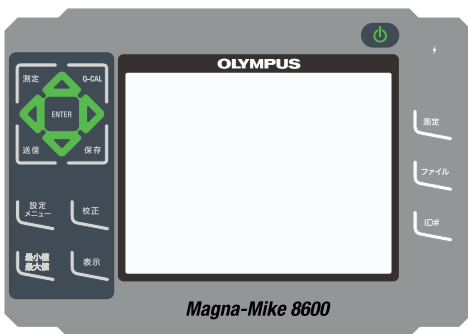













国际符号键盘











中文键盘



日文键盘

英文	国际符号	中文	日文	功能
		测量	測定	完成当前操作，并返回到测量屏幕。
		Q-CAL	Q-CAL	补偿由于温度或周围磁场的中度变化而引起的漂移。
		发送	送信	通过 RS-232 或 USB 连接将当前测量值传送到外置设备。
		保存	保存	在数据记录器中的当前 ID 码下保存测量值。
		确定	ENTER	选择加亮显示的项目或接受所输入的值。
				— 在屏幕或列表中，移动到前一个项目。 — 增加某些参数的数值。
				— 在屏幕或列表中，移动到下一个项目。 — 降低某些参数的数值。
				— 为所选参数选择前一个可选值。 — 在文本编辑模式下，将光标移动到左边的一个字符。
				— 为所选参数选择下一个可选值。 — 在文本编辑模式下，将光标移动到右边的一个字符。
		设置菜单	設定メニュー	访问仪器参数。
		校准	校正	初始化仪器的校准功能。
		最小值 最大值	最小值 最大值	打开最小值 / 最大值设置菜单。



英文	国际符号	中文	日文	功能
DISPLAY		显示	表示	打开显示控制菜单。
MEAS		测量	測定	完成当前操作，并返回到测量屏幕。
FILE		文件	ファイル	访问文件菜单。
ID#		标识码	ID#	访问与厚度测量位置的 ID 编码相关的多个功能。
				打开或关闭仪器。

## 设备处理

在对 Magna-Mike 8600 仪器进行处理之前，请核查您所在地的法律、法令及法规，并按照这些法律、法令和法规处理设备。

## 电气警告



**注意**

为了避免电击危险，千万不要触碰探头接口和脚踏开关接口的内导体。下图中标出的警告符号提醒用户注意这种电击危险。

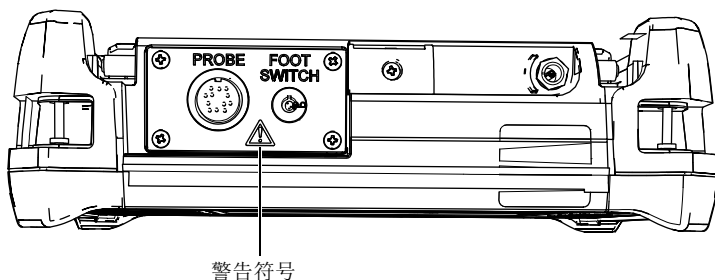



## 警告

如果使用一条电源线为仪器供电，则需注意以下安全措施，以避免人身伤害或设备损坏。（如果仪器只使用电池供电，则以下安全措施不适用）。

- 在开启仪器之前，必须将充电器 / 适配器的接地保护端和主电源线上的保护导线连接。主电源插头只能插入配有接地保护的电源插座。严禁使用没有接地保护导线的延长电源线，以避免接地保护措施失效。
  - 在接地保护可能被破坏的任何情况下，必须停下仪器的操作，并确保仪器不会出现任何意外操作。
  - 只能使用随 Magna-Mike 8600 仪器提供的 AC 电源线。不要将这条电源线用于其它产品。
  - 仪器只能与定额标签上规定的电源类型连接。
-



---

Olympus Scientific Solutions Americas, 48 Woerd Avenue, Waltham,  
MA 02453, USA

[www.olympus-ims.com](http://www.olympus-ims.com)

在美国印刷。© 2013 年，2015 年，奥林巴斯所有。保留所有权利。

microSD 徽标是 SD-3C, LLC 的商标。

所有品牌为它们各自所有者及第三方实体的商标或注册商标。



手册订购编号: U8778546



使用含有 50 % 消费后纤维的  
Rolland Hitech50 打印纸印刷。

DMTA-10028-01ZH

版本 B, 2015 年 3 月

